



CATÁLOGO **DIGITAL**



SITIO WEB

WWW.TELCOHOST.COM

¡Tu aliado tecnológico!



Telco Host

ASPIRAMOS SER

LA PRINCIPAL REFERENCIA EN EL MERCADO

de servicios y productos de telecomunicaciones.



Nos comprometemos a mantener un **SISTEMA DE GESTIÓN DE CALIDAD ÓPTIMO** que nos permita evolucionar junto con nuestros clientes, proveedores y colaboradores.



Nuestra visión es liderar la industria a través de **LA EXCELENCIA EN LA ENTREGA DE SOLUCIONES Y SERVICIOS**, impulsando el crecimiento mutuo y la satisfacción de todas las partes involucradas.

VISITA NUESTRA WEB

WWW.TELCOHOST.COM

Pasivos Externos

[Manga 96H Domo >](#)

[Manga Mini 48H Domo >](#)

[Manga Mini 96H Domo >](#)

[Caja Mufa Lineal 2X4 24H >](#)

[Caja NAP 4X16 >](#)

[Caja NAP 2X16 Tipo Libro >](#)

[Caja NAP 3X8 >](#)

[Protector de Empalme 2H >](#)

[Bandeja para Manga Grande >](#)

[Caja Subterranea >](#)

[Caja Tipo Medusa >](#)

Pasivos/Activos Internos

[Caja de Terminación 4H >](#)

[Caja de Terminación 2H >](#)

[Adaptadores SC >](#)

[Conectores SC >](#)

[Conectores SC 250D >](#)

[Pigtail SC APC 1M >](#)

[Splitter SC APC >](#)

[Splitter para Fusión >](#)

[Splitter Casete 1X16 SC APC >](#)

[Patch Cord SC 2M >](#)

[Patch Cord SC/LC 2M >](#)

[Patch Cord LC 2M >](#)

[Patch Cord LC UPC DUPLEX 2M >](#)

[ODF SC APC >](#)

[ONU Router Dual Band >](#)

Herrajería

[Trompo Platina Simple >](#)

[Trompo Platina Doble >](#)

[Herraje Tipo D >](#)

[Preformados en Aluminio >](#)

[Preformados en Acero Galv. >](#)

[Tensor Drop Metálico >](#)

[Tensor Drop Polimérico >](#)

[Tensor Drop Tipo Pin >](#)

[Tensor Drop Figura 8 >](#)

[Argolla de Distribución >](#)

[Argolla Pasa Hilo >](#)

[Argolla Guía >](#)

[Herraje Tipo Corneta >](#)

[Herraje Tipo C >](#)

Accesorios y Herramientas

[Hebillas Tipo 304 >](#)

[Cinta de A Inox. 304 >](#)

[Flejadora \(Zunchadora\) >](#)

Fibra Óptica

Fibra ADSS >

Fibra Mini ADSS/ASU >

Fibra Óptica DROP >



MANGA 96H DOMO



PERMITE REALIZAR SANGRADO EN CUALQUIER TIPO DE FIBRA

C262

- 1 Entrada oval y 4 Salidas.
- 4 Bandejas.



Térmica

MANGA MINI 48H DOMO

PERMITE REALIZAR SANGRADO SOLO EN FIBRA MINI ADSS O TIPO ASU



Térmica

C220

- 1 Entradad oval y 3 salidas
- 4 bandejas mini.
- Incluye válvula de presurización.



MANGA MINI 96H DOMO



PERMITE REALIZAR SANGRADO EN CUALQUIER TIPO DE FIBRA

APJ09-03M-96C

- 1 Entrada oval y 4 Salidas.
- 4 Bandejas.

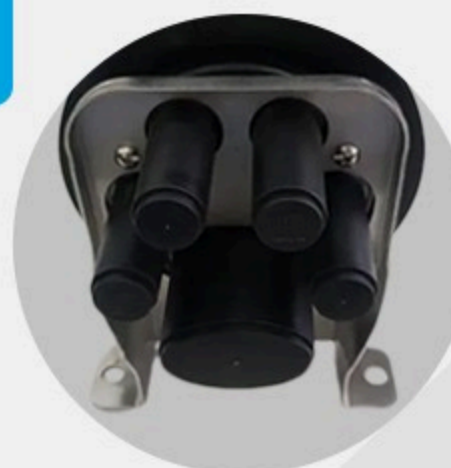

Térmica

CAJA MUFA LINEAL <<

2X4 24 HILOS



CAPACIDAD EN SU INTERIOR
HASTA PARA 24 FUSIONES

143000636

- Permite sangrado en cualquier tipo de FO.
- Diseñada con 2 entradas y 16 salidas.
- Presentaciones sin splitter, con splitter 1x8 o 1x16 SC APC.



>> CAJA NAP 4X16 CON SPLITTER SC APC

INTEGRADO CON CASETE DE EMPALME
ABATIBLE Y SOPORTE DE ADAPTADOR



CNAP4X16

- Diseñada con 4 salidas y 16 salidas.
- Disponibles en formatos completos con splitter 1X8 y 1X16 SC APC.
- Permite sangrado en cualquier tipo de fibra.



CAJA NAP 2X16 TIPO LIBRO <<

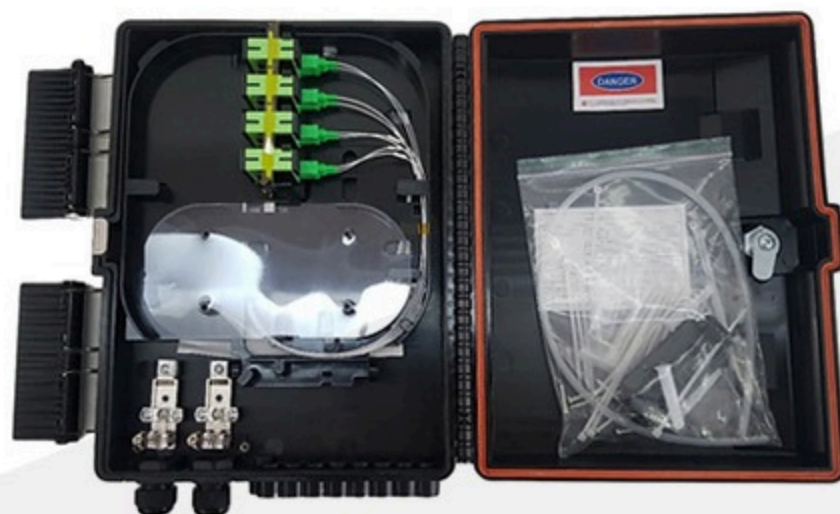

PERMITE REALIZAR SANGRADOS
EN CUALQUIER TIPO DE FO

CNAPX16

- Diseñada con 2 entradas 16 y salidas.
- Permite instalación en pared y poste, cierre antirobo.
- Disponible en presentaciones vacías y con splitter 1X16 SC APC



CAJA NAP 3X8



PERMITE REALIZAR SANGRADO EN CUALQUIER TIPO DE FIBRA

CNAP3X8

- Diseñada con 3 entradas (Max. 12mm) y 8 salidas.
- Presentaciones vacías y con splitter 1X8 SC APC.
- Permite sangrado de la fibra.



PROTECTOR DE EMPALME HASTA 2 HILOS

BRINDA UNA SOLUCIÓN RÁPIDA PARA EL ACOPLE DE CONECTORES Y EMPALMES POR FUSIÓN



M-RLFO



- Puede usarse con cable drop y patch cord.
- Puede ser implementada de forma mecánica con ayuda de 2 conectores y 1 adaptador (no incluidos) o solo por fusión (posee porta fusión).



BANDEJA PARA MANGA GRANDE

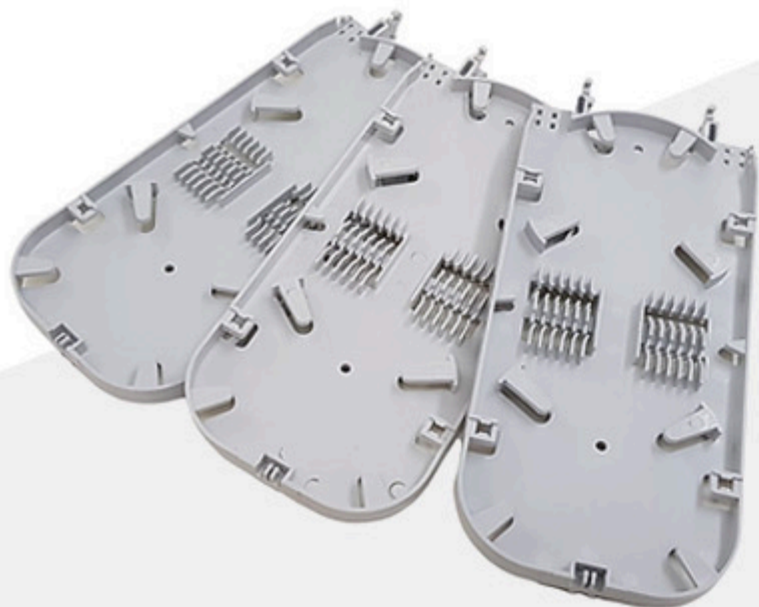

DISEÑADA PARA SER INSTALADA EN MANGAS GRANDES

BANDEJA24H

- Elaborada en plástico ABS blanco.
- Soporta hasta 24 fusiones.
- Amplio espacio para organización de hilos.

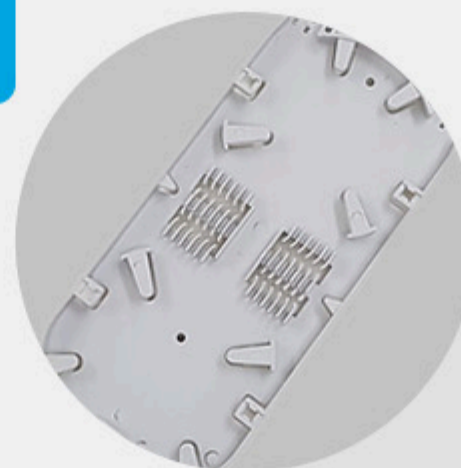

CAJA SUBTERRANEA

1X2 36 HILOS



CAPACIDAD EN SU INTERIOR
HASTA PARA 36 FUSIONES

APJ09-9401

- Permite sangrado en cualquier tipo de FO.
- Diseñada con 1 entrada y 2 salidas.
- Presentación sin splitter.



CAJA TIPO MEDUSA

2X8 - 12 HILOS

CAPACIDAD EN SU INTERIOR
HASTA 12 HILOS



TMINIRC12

- Diseñada con 2 salidas y 8 salidas.
- Presentación sin Splitter
- Permite sangrado en cualquier tipo de fibra.



CAJA DE TERMINACIÓN 4 HILOS



DISEÑO COMPACTO Y ESTÉTICO IDEAL PARA INTERIORES RESIDENCIALES Y/O COMERCIALES

M-CVFO

- Posee 4 puertos.
- Puede alojar cuatro acopladores tipo SC.
- Su función es proteger, terminar y distribuir los cuatro hilos de fibra.



CAJA DE TERMINACIÓN 2 HILOS

DISEÑO COMPACTO Y ESTÉTICO IDEAL PARA INTERIORES RESIDENCIALES Y/O COMERCIALES



RDT2PUPCAPC

- Puede alojar 2 adaptadores tipo SC.
- Posee 2 puertos.
- No incluye adaptador.



ADAPTADORES SC



DISEÑADO PARA FIJAR Y ASEGURAR LOS CONECTORES SC

ADAPSC

- Es implementado según los conectores mecánicos utilizados en el diseño, bien sea SC/APC o SC/UPC.
- Posee un cuerpo de plástico resistente.

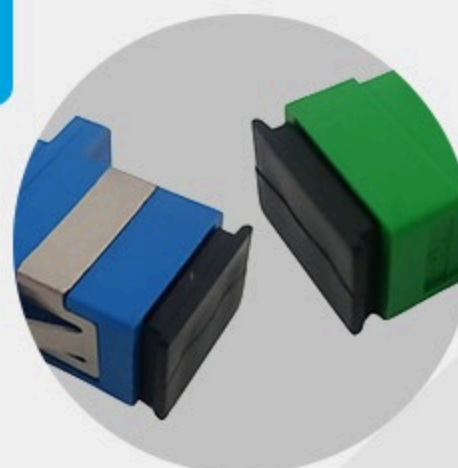

CONECTORES MECÁNICOS RÁPIDOS SC

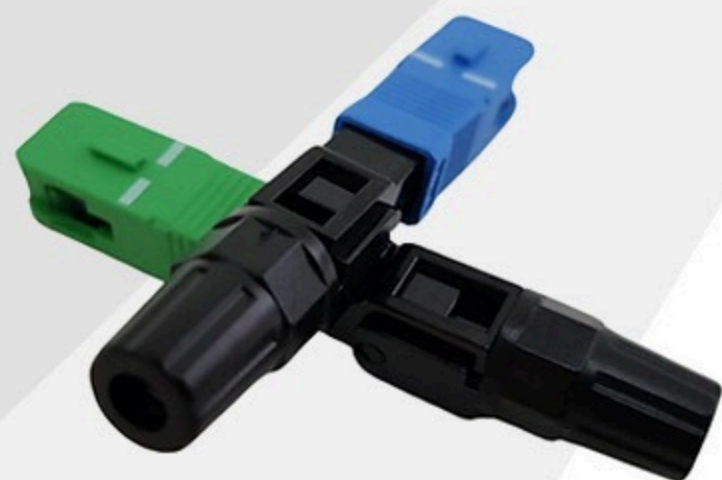

IMPLEMENTADO PARA CABLES TIPO DROP INTERIOR/EXTERIOR

CMRSC

- Reduce tiempos de terminación sin necesidad de epóxicos o procesos de pulido.
- Diseñados para ser reutilizados.
- No requiere empalmadora para ser instalado.



CONECTORES MECÁNICOS SC 250D

IMPLEMENTADO PARA CABLES TIPO DROP INTERIOR/EXTERIOR



CMR250D

- No requiere empalmadora, epóxicos o procesos de pulido para su instalación.
- Pueden ser reutilizados.
- Presentaciones vacías y con splitter 1X16 SC APC.

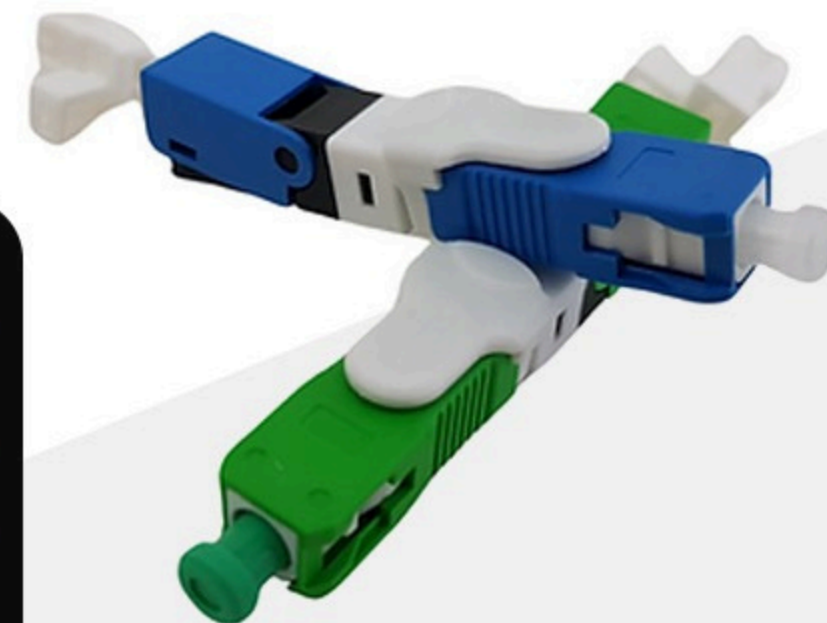

PIGTAIL SC APC 1 METRO



POSEE UNA TERMINACIÓN SC INSTALADA EN UNO DE SUS EXTREMOS Y UN EXTREMO SIN TERMINAR

PIGTAILAPC

- Generalmente se instalan en ODF, en cajas terminales de fibra y en cajas de distribución.
- Se utiliza para terminar los cables de fibra óptica mediante fusión o empalme mecánico.



SPLITTER CONECTORIZADO

SC APC

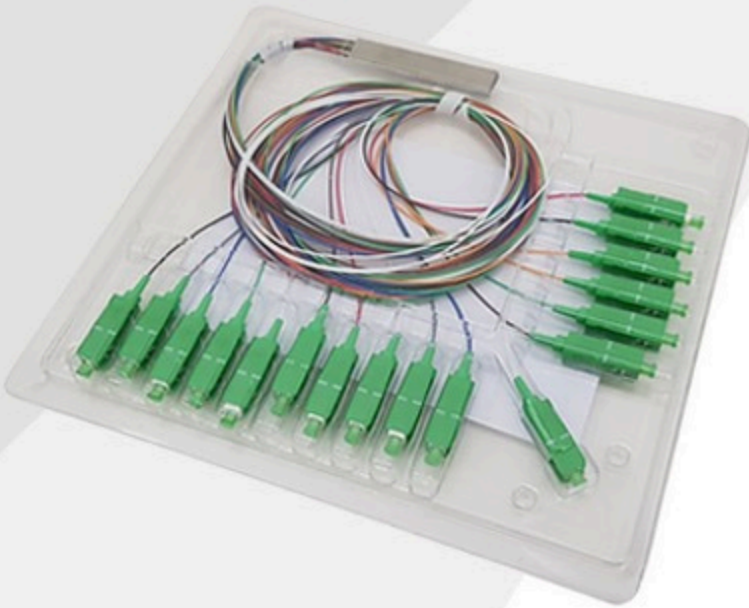

POSEE CONECTORES SC APC EN ENTRADA Y SALIDAS

SSCAPC

- Proporcionan una solución de distribución de bajo coste con pequeñas dimensiones y alta confiabilidad.
- Disponibles con diferentes números de salidas desde 1X2 hasta 1X16.



SPLITTER PARA FUSIÓN

POSEE CÓDIGO DE COLORES PARA UNA MAYOR ORGANIZACIÓN



SFUSION

- Los splitter balanceados proporcionan una solución de distribución de bajo coste con pequeñas dimensiones y alta confiabilidad.
- Disponibles con diferentes números de salidas desde 1X2 hasta 1X16.



SPLITTER CASETE

1X16 SC APC



SE CARACTERIZAN POR ALTA FIABILIDAD Y MÍNIMA PÉRDIDA DE INSERCIÓN

MODULO1X16

- Incorpora tecnología PLC.
- Fácil y rápida instalación.
- Poseen baja sensibilidad a la polarización (PDL) y gran uniformidad para optimizar la transmisión por fibra óptica.



PATCH CORD SC 2 METROS <<



POSEE TERMINACIONES SC
INSTALADOS EN AMBOS EXTREMOS

PCSC20

- Disponible en sus variaciones APC - APC, UPC - UPC Y APC - UPC.
- Generalmente para ser instalados en cajas de terminaciones (rosetas), mangas, NAP.

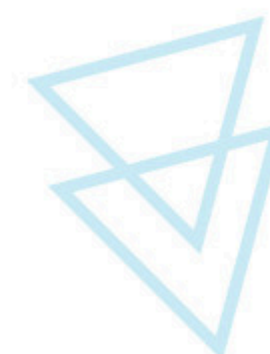

>> PATCH CORD SC/LC 2 METROS

POSEE TERMINACIÓN SC INSTALADO EN UNO
DE SUS EXTREMOS Y LC EN SU OTRO EXTREMO



PCLCSC2M

- Disponible en sus variaciones SC APC - LC APC, SC UPC - LC UPC
SC APC - LC UPC, SC UPC - LC APC.
- Generalmente para ser instalados en cajas de terminación (rosetas), mangas, NAP.



PATCH CORD LC 2 METROS <<



POSEE TERMINACIONES LC INSTALADOS
EN AMBOS EXTREMOS

PCLCLC2M

- Disponible en sus variaciones LC APC - LC APC, LC UPC - LC UPC.
- Generalmente para ser instalados en cajas de terminación (rosetas), mangas, NAP.

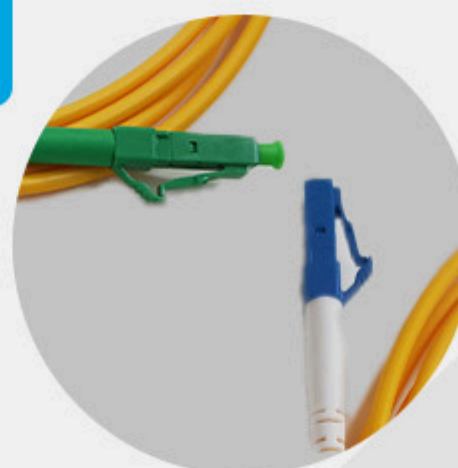

PATCH CORD LC UPC DUPLIX 2 METROS



Telco Host



POSEE TERMINACIONES LC UPC
INSTALADOS EN AMBOS EXTREMOS

PCLCUPC2MDLX

- Generalmente para ser instalados en cajas de terminación (rosetas), mangas, NAP.
- Permite conectar 2 equipos activos, permitiendo administrar puertos simplemente cambiando de posición.



ODF SC APC

DISEÑADO PARA UNA CORRECTA ORGANIZACIÓN Y
UNA DISTRIBUCIÓN DE LOS CABLES DE FIBRA ÓPTICA



ODFSCAPC

- Marco de distribución óptica con 1 unidad de rack de 1UR de altura (24 puertos y 48 puertos) 2UR de altura (96 puertos).
- Capacidades de 24, 48 y 96 puertos SC.
- Incluye pigtailed y adaptadores SC APC.



ONU ROUTER GPON DUAL BAND ADC668



DISEÑADO COMO UN
GPON WI-FI

ADC668

- Puerto GPON WAN de 1.244Gbps uplink/2.488Gbps downlink.
- 4 puertos LAN RJ45.
- 2X2 AC Wi-fi de hasta 1200Mbps.



SITIO WEB

WWW.TELCOHOST.COM



TROMPO PLATINA SIMPLE <<



CUMPLE LA MISMA FUNCIÓN DEL HERRAJE TIPO D CON UNA MAYOR RESISTENCIA

TPSIMPLE

- Es implementado para sujetar mallas preformadas.
- Resiste flejes de hasta 3/4".
- Elaborado en ALUMINIO.



>> TROMPO PLATINA DOBLE

PERMITE SER FLEJADO DE FORMA DOBLE, CUMPLIENDO LA MISMA FUNCIÓN DEL HERRAJE TIPO D, CON UNA MAYOR RESISTENCIA



TPDOBLE

- Elaborado en ALUMINIO.
- Es implementado para sujetar mallas preformadas.
- Resiste flejes de hasta 3/4".



HERRAJE TIPO D <<



DESEMPEÑA LA MISMA FUNCIÓN QUE EL TROMPO PLATINA A UN MENOR COSTE

H TIPO D

- Es implementado para sujetar herrajes de retención, como por ej. mallas preformadas.
- Resiste flejes de hasta 3/4".



PREFORMADOS EN ALUMINIO



IMPLEMENTADOS PARA RETENER FIBRA ADSS Y MINI ADSS/ASU

ALUMINIO

- Elaborado en ALUMINIO.
- Están compuestos entre 4 y 6 "hilos".
- Soportan un Span desde 100m hasta 200m.
- Abrasivo interno a base de residuos de fibra de vidrio.
- Variaciones de 6mm hasta 11mm.



PREFORMADOS EN ACERO GALVANIZADO

IMPLEMENTADOS PARA RETENER FIBRA ADSS Y MINI ADSS/ASU



PAG

- Elaborado en ACERO GALVANIZADO.
- Están compuestos entre 4 y 6 "hilos".
- Soportan un SPAN desde 80m hasta 120m.
- Abrasivo interno a base de residuos de fibra de vidrio.
- Variaciones de 6mm hasta 9mm.



TENSOR DROP FIBRA PLANA METÁLICO



PUEDE SER IMPLEMENTADO PARA RETENER FIBRA DROP O CABLE RAMAL TELEFÓNICO

TMTCUÑAINOX

- También puede ser utilizado para retener cables ovalados y rectangulares.
- Está compuesta por 3 piezas (orquilla, aleta y cuña).
- Elaborado en ACERO INOXIDABLE.



SITIO WEB

WWW.TELCOHOST.COM

TENSOR DROP POLIMÉRICO



PUEDE SER IMPLEMENTADO PARA RETENER FIBRA DROP O CABLE RAMAL TELEFÓNICO

CLAMPMP

- Elaborados en polímero de alto rendimiento.
- También puede ser utilizado para retener cables ovalados y rectangulares.



TENSOR DROP PLÁSTICO TIPO PÍN

CUMPLE LA MISMA FUNCIÓN QUE CUALQUIER TENSOR DROP A UN MENOR COSTE



TPPINN

- También puede ser utilizado para retener cables ovalados y rectangulares.
- Está compuesto por 2 piezas (gancho y cuerpo).



TENSOR DROP PLÁSTICO FIGURA 8



CUMPLE LA MISMA FUNCIÓN QUE CUALQUIER TENSOR DROP A UN MENOR COSTE

TPCGAG

- También puede ser utilizado para retener cables ovalados y rectangulares.
- Está compuesto por 2 piezas (gancho y "ocho").

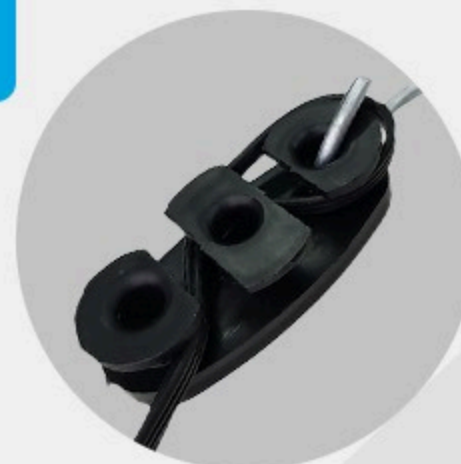

ARGOLLA DE DISTRIBUCIÓN <<



SU FUNCIÓN ES ENGANCHAR EL TENSOR AL HERRAJE DE SUJECIÓN UBICADO EN EL POSTE

ARGDIST

- implementada usualmente con los tensores drop tipo cuña, poliméricos y figura 8.
- Posee 5,5mm de grosor.



>> ARGOLLA PASA HILO

SU FUNCIÓN ES ENGANCHAR EL TENSOR AL HERRAJE DE SUJECIÓN UBICADO EN EL POSTE



ARGPH

- Implementada usualmente con el tensor metálico tipo cuña.
- Posee 3mm de grosor.
- Elaborado en ACERO GALVANIZADO de alta resistencia.



ARGOLLA GUÍA <<



SU FUNCIÓN ES ENGANCHAR EL TENSOR AL HERRAJE DE SUJECIÓN UBICADO EN EL POSTE

ARGGUIA

- implementada usualmente con el tensor metálico tipo cuña.
- Posee 3mm de grosor.

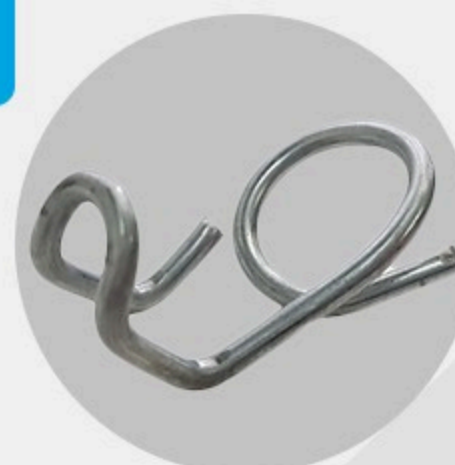

HERRAJE TIPO CORNETA <<



DESEMPEÑA LA MISMA FUNCIÓN QUE EL HERRAJE TIPO J CON MAYOR CALIDAD

SSUPCORALUPEQ

- Soporta un SPAN de hasta 200m.
- Posee guía para fijación en poste, resiste flejes de hasta 3/4".
- Elaborado en ALUMINIO de alta resistencia.



>> HERRAJE TIPO C

DESEMPEÑA LA MISMA FUNCIÓN QUE EL HERRAJE TIPO J A UN MENOR COSTE



HTIPOC

- Soporta un SPAN de hasta 120 metros.
- Posee guía para fijación en poste, resiste flejes de hasta 3/4".
- Soporta cables con diámetros de hasta 14mm.

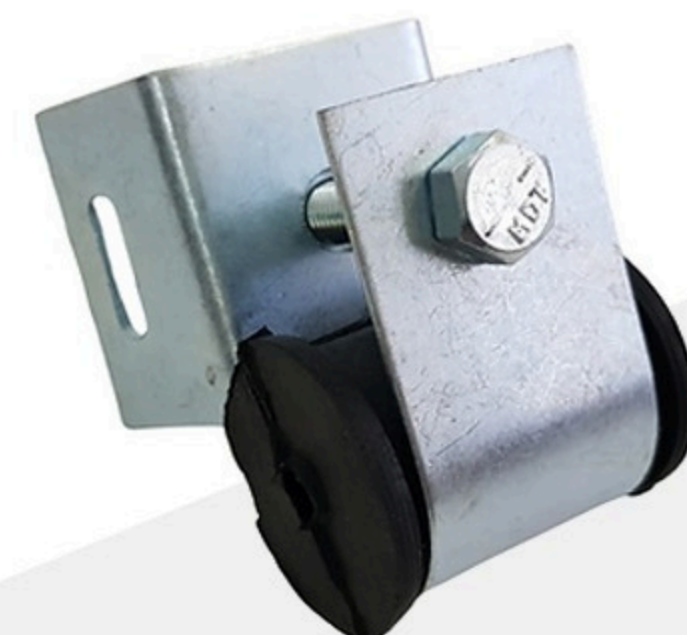

HEBILLAS TIPO 304 <<



DISEÑADA COMO ABRAZADERA PARA FIJAR LOS HERRAJES DE SUJECIÓN A LOS POSTES EN CONJUNTO CON EL FLEJE

HEBILLA 304

- Se comercializa en presentación de 100 unds.
- Posee pestañas que forman el cierre oreja.
- Medidas Disponibles 1/2" y 3/4"



>> CINTA DE ACERO INOXIDABLE 304

DISEÑADO PARA ASEGURAR, CERRAR Y UNIR



ROLLO 30,4M

- Se utiliza como complemento en la instalación de herraje de sujeción en postes.
- Posee fuerza y resistencia a la tracción y a la tensión.
- Presentación de 1/2' y 3/4'.



FLEJADORA (ZUNCHADORA) <<



UTILIZADA PARA TENSAR Y CORTAR CINTAS METÁLICAS

FLEJADORA

- Cortador integrado.
- Incluye palanca de corte por fricción.
- Ajuste con resorte.
- Elaborado en ACERO INOXIDABLE.



FIBRA ADSS ADC



EL CABLE ADSS SE UTILIZA SUSPENDIDO SOBRE POSTES O TORRES EN TELECOMUNICACIONES Y ENERGÍA AL AIRE LIBRE



FADSS

- Vida útil de 30 años.
- SPAN de 100mts.

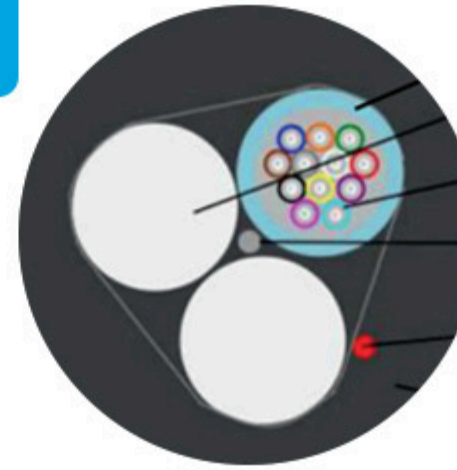

FIBRA MINI ADSS/ASU

FIBRA 100% DIELECTRICA, AUTOSOPORTADA, IDEAL PARA TENDIDOS AÉREOS



FMADSS

- Presentaciones de 6h 3km, 8H 3km y 12H 3km.
- Se manejan SPAN de 80m y 100m.



FIBRA ÓPTICA DROP



MENSAJERO ELABORADO EN ACERO GALVANIZADO

FDROP

- Variaciones de 1H, 2H, 4H y 6H.
- Aplicación aérea en exterior.
- Utilizada para proyectos FTTH.

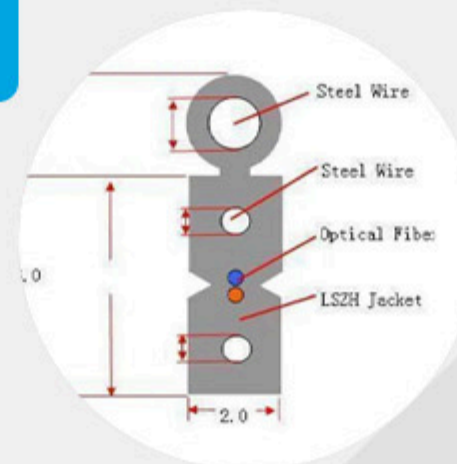

¡CONTACTANOS!

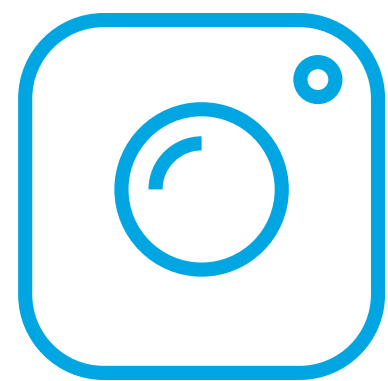

¡TU ALIADO TECNOLÓGICO!

